



RALED III PLUS

Las luminarias RALED transforman cada vía con iluminación potente y segura. Su diseño modular, ópticas de precisión y variedad de potencias la convierten en una solución adaptable para todo tipo de proyectos urbanos.



Referencia:
RALED III PLUS

Aplicación: Iluminación
para vías y espacios
urbanos

INFORMACIÓN TÉCNICA GENERAL

- (1) > Rango de Potencia (W) de 70 a 280
- (2) > Flujo Luminoso (lm) de 11419 a 39566
 - > Eficacia (lm/W) hasta 162.80
- (3) > Temperatura de color (K): 4000
 - > CRI: ≥ 70
 - > Protocolo Comunicación: 0-10V, 1-10V, DALI, DALI-2&D4I
 - > Base fotocontrol: Nema 7 Pines
 - > Vida Útil (L70B10 a 25°C): 100.000 h
- (4) > Ta (°C): -35 a +50
 - > Marcación: Laser

INFORMACIÓN ELÉCTRICA

Rango de Tensión de Operación (V)	120-277 Vac $\pm 10\%$ / 220-240 Vac $\pm 10\%$
Rangos de Corriente (A)	0.33 - 0.64 -1.29
Frecuencia (Hz)	50 - 60
THD Máximo de corriente (%)	≥ 10 a $\leq 20\%$
Atenuable o no Atenuable	Atenuable
Clase de aislamiento eléctrico	Clase I Opcional Clase II
Factor de Potencia:	≥ 0.90
Grado de protección IP Conjunto Eléctrico	66

Más detalles

- (1) Potencia total de la Luminaria (LEDS + DRIVER). +/-5%
- (2) Flujo Luminoso de Salida de la Luminaria de acuerdo a IESNA LM-79
- (3) Temperatura de Color opcional: (5000 - 3000) K ± 275 K
- (4) Ta: Rango de temperatura ambiente de operación en °C



Fabricante: Roy Alpha

**Referencia:
RALED III PLUS**

**Tipo de producto:
Iluminación para
alumbrado público**

Procedencia : Colombia

*Nota: La información contenida en esta ficha técnica es de referencia estándar y puede estar sujeta a ajustes o actualizaciones sin notificación previa. Para más detalles, consulte con su ejecutivo de confianza.

INFORMACIÓN ÓPTICA

Material Lente	PMMA
Resistencia al impacto IK Óptico	08
Grado de protección IP Conjunto Óptico	66
Distribución Fotométrica	RA02 / RA04 / RA05 / RA10 Otras ópticas bajo pedido

RA02

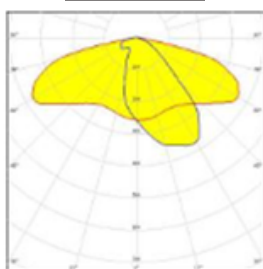

RA04

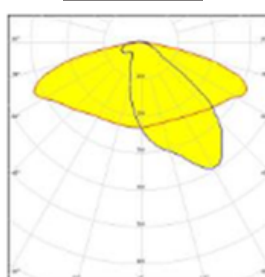

RA05

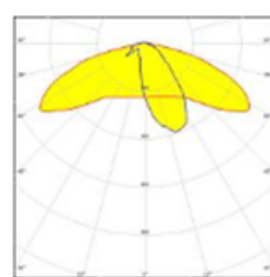

RA10

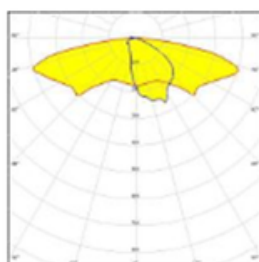

CARCASA Y ACABADO

Dimensiones luminaria con brazo (mm)	(L) 669 (A) 368 (H) 135
Peso (kg)	12
Ángulos de Inclinación a brazo	-20° / -15° / -10° / -5° / 0° / 5° 10° / 15° / 20°
Ángulos de inclinación a poste	0° / 5° / 10° / 15° / 20°
Resistencia al impacto IK Carcasa	09
Material de la Carcasa	Aluminio Inyectado
Material del refractor	Vidrio templado resistente a los Impactos
Acabado de la carcasa	Pintura en polvo electrostática curada al horno con protección UV



DIMENSIONES Y SISTEMA DE FIJACIÓN

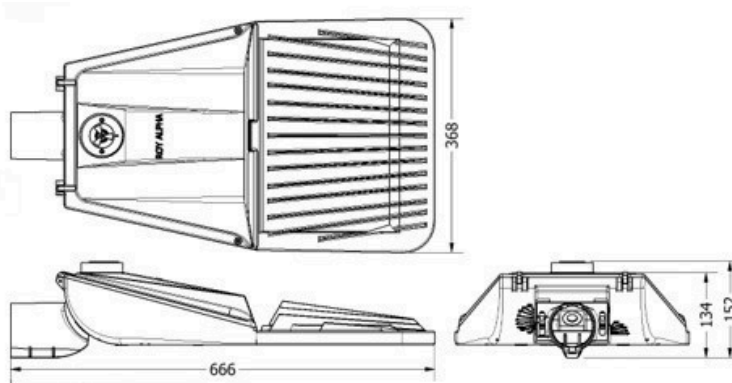

Fabricante: Roy Alpha

**Referencia:
RALED III PLUS**

**Tipo de producto:
Iluminación para
alumbrado público**

Procedencia : Colombia

Sistema de Fijación

Hasta $\varnothing 2"$

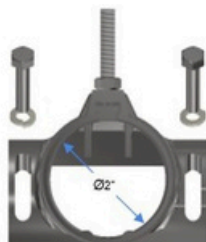

Sistema de Fijación

- (x2) Tornillo Cabeza Hexagonal 5/16 in x 1 1/4 in
- (x2) Arandela de Seguridad A.I 5/16 in
- (x2) Tornillo Allen Sin Cabeza A.I 5/16 in x 1 1/2 in
- (x2) Tuerca Hexagonal A.I 5/16 in

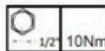

Sistema de Inclinación

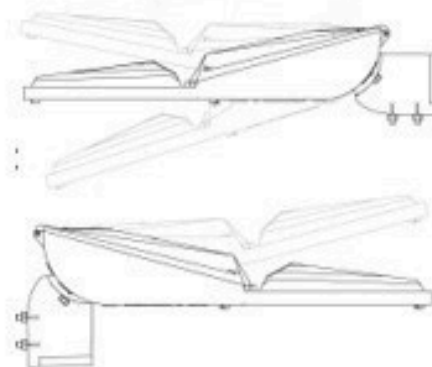

De 0° a 15° (En posición a brazo)
De 15° a 20° (En posición a poste)

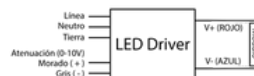

CERTIFICACIONES



**Certificados de
Producto**

CODENSA ET 808/2015, IEC 60598-1/2014+AMD1/2017, IEC 60598-2-3/2002+AMD1/2011 y la RESOLUCIÓN 40150 DE 03 DE MAYO DE 2024 DEL MINISTERIO DE MINAS Y ENERGÍA - RETILAP

**Certificados del
Fabricante**

ISO 9001: 2015 ISO 14001: 2015 ISO45001: 2018

*Nota: La información contenida en esta ficha técnica es de referencia estándar y puede estar sujeta a ajustes o actualizaciones sin notificación previa. Para más detalles, consulte con su ejecutivo de confianza.